

Bestway®



UŽIVATELSKÁ PŘÍRUČKA

www.bestwaycorp.com

Navštivte kanál YouTube společnosti Bestway 





UPOZORNĚNÍ

vyhlad'te dno

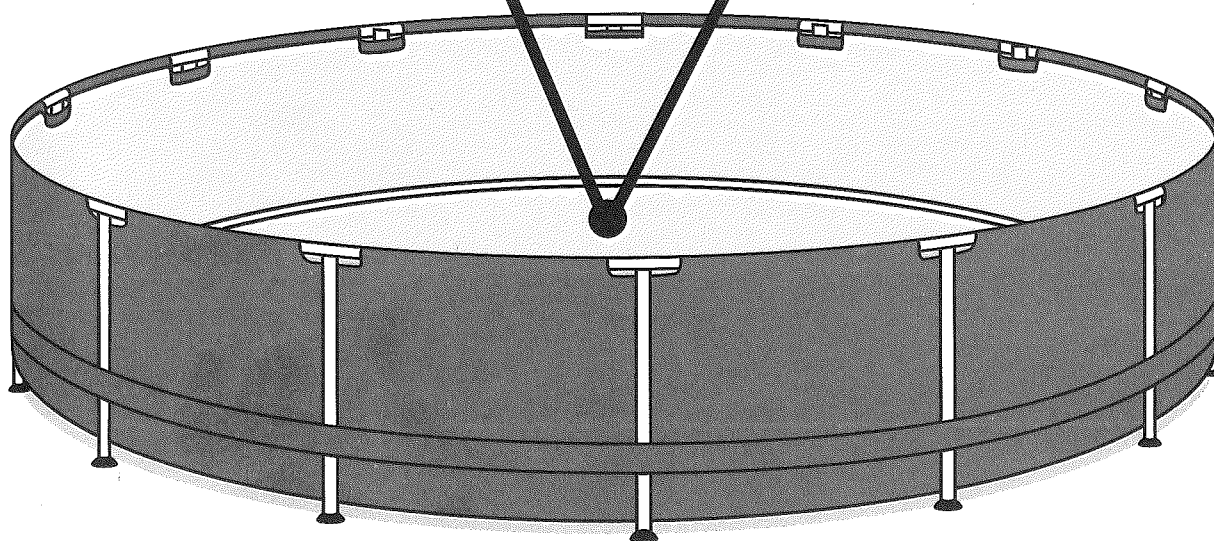
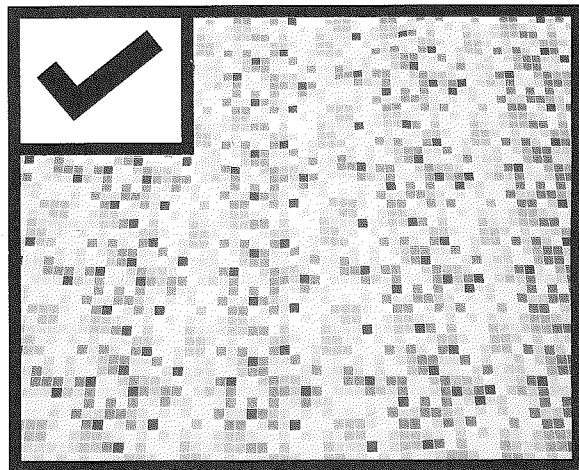
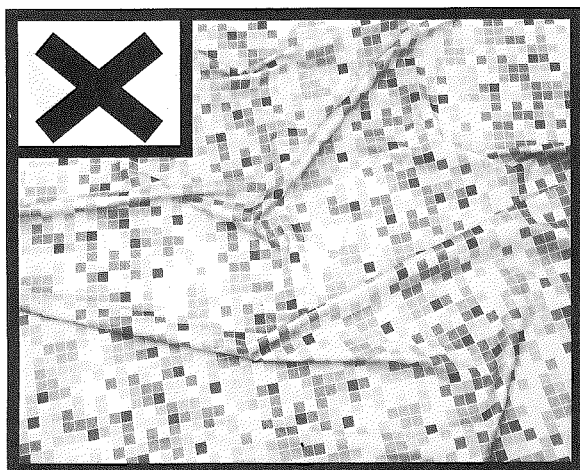

Napust'te do bazénu 2,5 až 5 cm vody, abyste pokryli dno. Jakmile je podlaha bazénu lehce pokryta vodou, opatrně vyhlad'te všechny sklady. Začnete ve středu bazénu a postupujte po směru hodinových ručiček směrem k okraji.

STEEL PRO™

NO.	#56677	#56679	#56706	#56681
	3.05m x 76cm (10' x 30')	3.05m x 76cm (10' x 30')	3.66m x 76cm (12' x 30')	3.66m x 76cm (12' x 30')
A	10	10	12	12
B	10	10	12	12
C	10	10	12	12
D	22	22	26	26
E	10	10	12	12
F	22	22	26	26
G	1	1	1	1
H	1	1	1	1
I	2	2	2	2
J	1	1	1	1
K	0	0	0	0
L	0	0	0	0
M	0	0	0	0

A	P61013	P61013	P61013	P61013
B	P61014	P61014	P61014	P61014
C	P61689	P61689	P61001	P61001
D	P61012	P61012	P61012	P61012
E	P61010	P61010	P61010	P61010
F	P61028	P61028	P61028	P61028
G	56677ASS18	56677ASS18	56681ASS18	56681ASS18
H	P6D1419	P6D1419	P6D1419	P6D1419
I	P6D1418	P6D1418	P6D1418	P6D1418
J	P6D1158	P6D1158	P6D1158	P6D1158
K	/	/	/	/
L	/	/	/	/
M	/	/	/	/

POWER STEEL™ & STEEL PRO MAX™

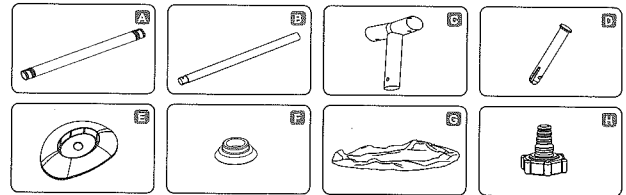

STEEL PRO™

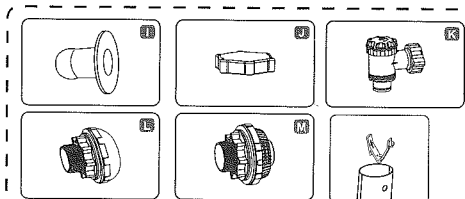
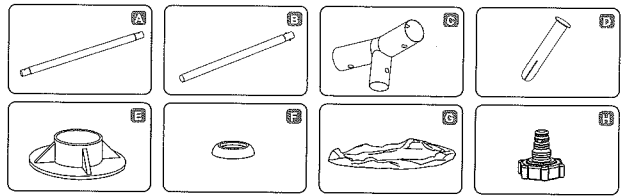

STEEL PRO MAX™

NO.	#56406	#56408	#56416	#56418	#56709	#56420	#56595	#56488	#56438	#56462
	3.05m x 76cm (10' x 30')	3.05m x 76cm (10' x 30')	3.66m x 76cm (12' x 30')	3.66m x 1.00m (12' x 39.5')	3.66m x 1.00m (12' x 39.5')	3.66m x 1.22m (12' x 48')	4.27m x 84cm (14' x 33')	4.57m x 1.07m (15' x 42')	4.57m x 1.22m (15' x 48')	5.49m x 1.22m (18' x 48')
A	10	10	12	12	12	12	14	15	15	18
B	10	10	12	12	12	12	14	15	15	18
C	10	10	12	12	12	12	14	15	15	18
D	22	22	26	26	26	26	30	32	32	38
E	10	10	12	12	12	12	14	15	15	18
F	22	22	26	26	26	26	30	32	32	38
G	1	1	1	1	1	1	1	1	1	1
H	1	1	1	1	1	1	1	1	1	1
I	2	2	2	2	2	2	2	2	2	0
J	1	1	1	1	1	1	1	1	1	1
K	0	0	0	0	0	0	0	0	0	2
L	0	0	0	0	0	0	0	0	0	1
M	0	0	0	0	0	0	0	0	0	1

A	P61780	P61780	P61780	P61780	P61814	P61780	P61793	P61793	P61793	P61798
B	P61781	P61781	P61781	P61781	P61815	P61789	P61791	P61792	P61794	P61799
C	P61782	P61782	P61786	P61786	P61816	P61788	P61790	P61790	P61795	P61800
D	P61783	P61783	P61783	P61783	P61817	P61783	P61796	P61796	P61796	P61801
E	P61785	P61785	P61785	P61785	P61818	P61785	P61797	P61797	P61797	P61802
F	P61784	P61784	P61784	P61784	P61819	P61784	P61784	P61784	P61784	P61784
G	56406ASS18	56406ASS18	56416ASS18	56418ASS18	56709ASS18	56420ASS18	56595ASS18	56488ASS18	56438ASS18	56462ASS18
H	P6D1419	P6D1419	P6D1419	P6D1419	P6H1419	P6D1419	P6D1419	P6D1419	P6D1419	P6D1419
I	P6D1418	P6D1418	P6D1418	P6D1418	P6H1418	P6D1418	P6D1418	P6D1418	P6D1418	/
J	P6D1158	P6D1158	P6D1158	P6D1158	P6H1158	P6D1158	P6D1158	P6D1158	P6D1158	P6D1158
K	/	/	/	/	/	/	/	/	/	P6(H2)510
L	/	/	/	/	/	/	/	/	/	P6(H2)1317
M	/	/	/	/	/	/	/	/	/	P6(H2)1323

POWER STEEL™

NO.	#56664	#56666	#56641	#56444	#56451	#56427	#56675	#56705
	4.27m x 1.07m (14' x 42')	4.88m x 1.22m (16' x 48')	4.27m x 1.07m (14' x 42')	4.27m x 1.22m (14' x 48')	4.88m x 1.22m (16' x 48')	5.49m x 1.32m (18' x 52')	6.10m x 1.22m (20' x 48')	6.71m x 1.32m (22' x 52')
A	14	16	14	14	16	18	20	22
B	14	16	14	14	16	18	20	22
C	14	16	14	14	16	18	20	22
D	30	34	30	30	34	38	42	46
E	14	16	14	14	16	18	20	22
F	30	34	30	30	34	38	42	46
G	1	1	1	1	1	1	1	1
H	1	1	1	1	1	1	1	1
I	2	0	2	2	0	0	0	0
J	1	1	1	1	1	1	1	1
K	0	2	0	0	2	2	2	2
L	0	1	0	0	1	1	1	1
M	0	1	0	0	1	1	1	1

A	P61769	P61775	P61676	P61676	P61681	P61684	P61684	P61684
B	P61770	P61776	P61336	P61343	P61346	P61352	P61352	P61352
C	P61771	P61777	P61753	P61757	P61758	P61761	P61762	P61763
D	P61772	P61778	P61754	P61754	P61759	P61759	P61759	P61759
E	P61773	P61779	P61756	P61756	P61760	P61760	P61760	P61760
F	P61774	P61774	P61755	P61755	P61755	P61755	P61755	P61755
G	56664ASS18	56666ASS18	56641ASS18	56444ASS18	56451ASS17	56427ASS17	56675ASS18	56675ASS18
H	P6H1419	P6H1419	P6H1419	P6H1419	P6H1419	P6H1419	P6H1419	P6H1419
I	P6H1418	/	P6H1418	P6H1418	/	/	/	/
J	P6H1158	P6H1158	P6H1158	P6H1158	P6H1158	P6H1158	P6H1158	P6H1158
K	/	P6(H1)510	/	/	P6(H1)510	P6(H1)510	P6(H1)510	P6(H1)510
L	/	P6H1317	/	/	P6H1317	P6H1317	P6H1317	P6H1317
M	/	P6H1323	/	/	P6H1323	P6H1323	P6H1323	P6H1323

UPOZORNĚNÍ

Pečlivě si přečtěte, porozumějte a dodržujte všechny pokyny v této uživatelské příručce před tím, než začnete instalovat a používat plavecký bazén. Tato varování, pokyny a bezpečnostní návody se týkají některých rizik rekreace u bazénu, ale nepokrývají všechna rizika a nebezpečí ve všech situacích. Vždy buďte opatrní, používejte zdravý rozum a správně se rozhodujte při jakékoliv vodní aktivitě. Uchovejte tuto příručku pro pozdější potřebu.

Bezpečnost neplavců

- Osoby, které neumí dobře plavat nebo jsou neplavci, musí být pod neustálým, aktivním a pozorným dohledem kompetentní dospělé osoby (pamatujte, že největší počet utonutí je u dětí mladších 5 let).
- Určete kompetentní dospělou osobu pro dohled nad bazénem, kdykoliv je používán.
- Osoby, které neumí dobře plavat, a neplavci musí při používání bazénu používat osobní ochranné pomůcky.
- Pokud se bazén nepoužívá, nebo není nad ním dohled, odstraňte z bazénu a jeho okolí všechny hračky, aby nepřitahovaly pozornost dětí.

Bezpečnostní zařízení

- Abyste zabránili utonutí dětí, doporučuje se zabezpečit přístup k bazénu bezpečnostním zařízením. Abyste předešli lezení dětí na vstupní a výstupní ventily, doporučuje se instalovat zábranu (a zajistit všechny dveře a okna tam, kde je to potřeba), a zabránit tak nepovolaným osobám přístupu k bazénu.
- Zábrany, kryty bazénu, alarmy nebo podobná bezpečnostní zařízení pomáhají, ale nemohou nahradit neustálý a kompetentní dohled dospělé osoby.

Záchranné prostředky

- Doporučuje se mít u bazénu záchranné prostředky (plovací kruh).
- Poblíž bazénu musí být fungující telefon s telefonními čísly pro případ nouze.

Bezpečné používání bazénu

- Snažte se, aby se všichni, včetně dětí, naučili plavat.
- Načte se základům první pomoci (včetně srdeční masáže) a pravidelně si tyto znalosti osvěžujte. To může v případě nouze znamenat rozdíl mezi záchranou a smrtelnou nehodou.
- Poučte všechny uživatele bazénu, včetně dětí, jak se mají chovat v případě nouze.
- Nikdy neskákejte do míst, kde je málo vody. Může to vést k vážnému nebo smrtelnému úrazu.
- Nepoužívejte bazén pod vlivem alkoholu nebo léků, které mohou ovlivnit vaše bezpečné používání bazénu.
- Pokud jsou používány kryty bazénu, před vstupem do bazénu je všechny zcela odstraňte.
- Chraňte uživatele před nemocemi přenášenými vodou správným ošetřováním vody a dostatečnou hygienou. Pokyny pro ošetřování vody jsou v uživatelské příručce.
- Chemikálie (pro úpravu vody, čištění a desinfekci) ukládejte mimo dosah dětí.
- Použijte níže uvedené označení. Označení musí být umístěno ve vhodné poloze do vzdálenosti 2 m od bazénu.



V prostředí okolo bazénu mějte děti pod dohledem. Zákaz skákání do vody.

– Odstranitelné schůdky ukládejte na vodorovný povrch.

– Aby se zabránilo úrazům, bez ohledu na to, z jakého materiálu je bazén vyrobený, je třeba povrchy bazénu pravidelně kontrolovat.

– Pravidelně kontrolujte svorníky a šrouby, odstraňujte třísky a ostré hrany, aby nedošlo k úrazu.

UPOZORNĚNÍ: Nenechávejte vypuštěný bazén venku. Prázdný bazén může být deformován a/nebo poškozen větrem.

– Pokud je bazén vybaven filtračním čerpadlem, postupujte podle pokynů v příručce tohoto čerpadla.

UPOZORNĚNÍ! Nepoužívejte čerpadlo, když jsou v bazénu lidé!

– Pokud je bazén vybaven schůdky, postupujte podle pokynů v příručce těchto schůdků.

UPOZORNĚNÍ! Použití plovacího bazénu předpokládá, že budete dodržovat bezpečnostní pokyny uvedené v příručce pro použití a údržbu. Abyste zabránili utonutí nebo jinému vážnému zranění, věnujte zvláštní pozornost možnostem nečekaného přístupu k bazénu dětmi mladšími než 5 let. Použijte zábrany přístupu k bazénu a v době jejich koupání, zajistěte neustálý dohled dospělou osobou.

Pečlivě přečtěte a uchovejte pro budoucí nahlížení.

Instalace obvykle trvá přibližně 20-30 minut za účasti 2-3 osob. Do odhadu nejsou zahrnuty zemní práce a plnění.

Popis součástí.

POZNÁMKA: Některé součásti jsou již namontovány na bazénu.

POWER STEEL™ & STEEL PRO MAX™



STEEL PRO™

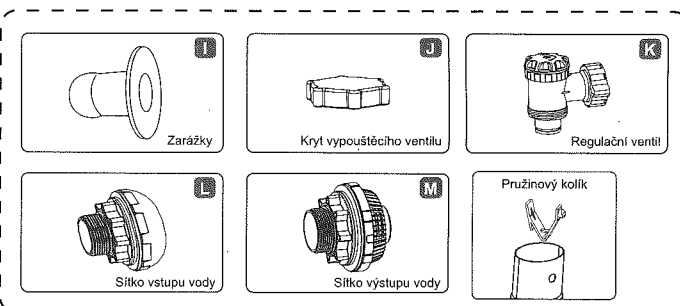
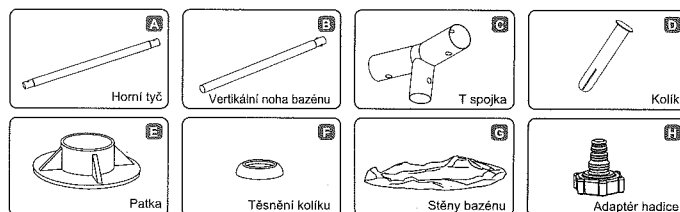

VYBERTE SPRÁVNÉ UMÍSTĚNÍ

POZNÁMKA: Bazén musí být sestaven na úplně rovnoměrném povrchu. Neinstalujte bazén, pokud je povrch nakloněný nebo svažité.

Správné podmínky pro instalaci bazénu:

- Vybrané místo musí být schopno rovnoměrně nést celou váhu naplněného bazénu, a to dlouhodobě, po celou dobu jeho instalace, přitom musí být rovné a předem zbavené všech předmětů a nečistot, včetně kamenů a větviček.
- Doporučujeme umístit bazén v dostatečné vzdálenosti od předmětů, které by děti mohly využít k lezení do bazénu.

POZNÁMKA: Umístěte bazén do blízkosti odpovídajícího odtokového systému, abyste mohli reagovat na přetečení vody nebo její únik z bazénu.

Nesprávné podmínky pro instalaci bazénu:

- Na nerovném povrchu může dojít ke zhroucení konstrukce bazénu a vážnému zranění osob nebo ke škodám na majetku. V takovém případě také dojde ke zneplatnění záruky a nebude vyhověno požadavkům na záruční opravu.
- Pro vyrovnání povrchu základny nepoužívejte písek, v případě potřeby vykopejte zeminu.
- Neumísťujte bazén přímo pod elektrické vedení nebo stromy. Ujistěte se, že pod místem instalace nevedou inženýrské sítě, potrubí nebo kabely.
- Neumísťujte bazén na příjezdových cestách, terasách, vyvýšených místech, štěrku nebo asfaltu. Zvolené místo musí být dostatečně pevné, aby odolalo tlaku vody; bláto, písek, měkká/volná půda nebo asfalt nejsou vhodné.
- Trávník či jiná vegetace pod bazénem odumře a mohou způsobit zápach a sliz, proto doporučujeme odstranit veškerou trávu z povrchu, kam chcete bazén umístit.
- Vyhněte se místům náchylným k výskytu agresivních rostlin nebo plevele, které mohou prorůst podložkou nebo vnitřní vložkou.

POZNÁMKA: U místní samosprávy si ověřte veškeré vyhlášky týkající se oplocení, ohrazení, osvětlení a dalších bezpečnostních požadavků. Zajistěte jejich bezpodmínečné dodržení.

POZNÁMKA: Pokud je bazén vybaven filtračním čerpadlem, postupujte podle pokynů v příručce tohoto čerpadla.

POZNÁMKA: Schůdky musí odpovídat velikosti bazénu a smí být použity pouze pro vstup a výstup z bazénu. Je zakázáno překračovat povolené zatížení schůdků. Pravidelně kontrolujte, zda jsou schůdky správně sestaveny.

Instalace

Společnost Bestway Inflatables nenese odpovědnost za škody způsobené na bazénu špatným zacházením nebo nedodržením těchto pokynů.

1. Rozložte si na zem všechny součásti a zkontrolujte, že jejich počet odpovídá seznamu součástí. Pokud vám chybí nějaká součást, bazén nesestavujte a obraťte se na zákaznickou podporu společnosti Bestway.
2. Bazén rozložte a ujistěte se, že je správnou stranou nahoru. Nechte jej na přímém slunci po dobu 1 hodiny nebo déle, aby byl při sestavování pružnější.
3. Umístěte bazén do blízkosti odpovídajícího odtokového systému, abyste mohli reagovat na přetečení vody, a zajistěte, že je vstup A a výstup B bazénu správně umístěn pro připojení filtračního čerpadla ke zdroji elektrické energie. **Poznámka:** K napájení čerpadla nepoužívejte prodlužovací kabely. **UPOZORNĚNÍ:** Bazén netahajte po zemi, mohlo by dojít k jeho poškození.

1

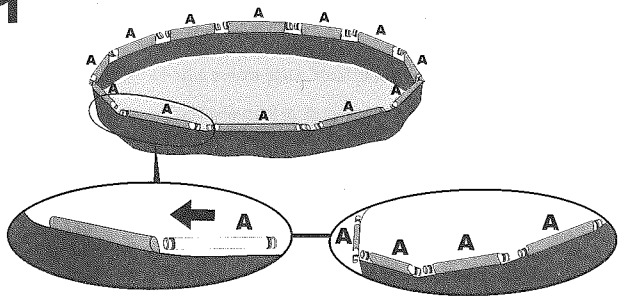

2

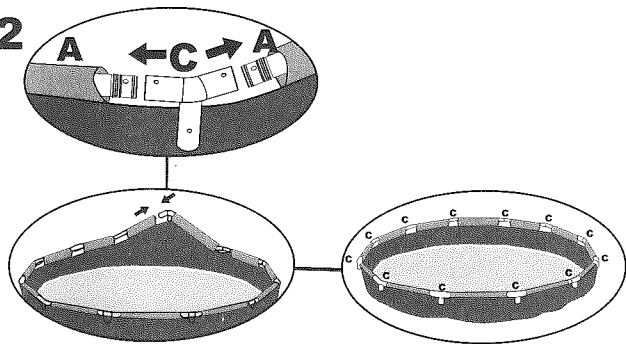

3

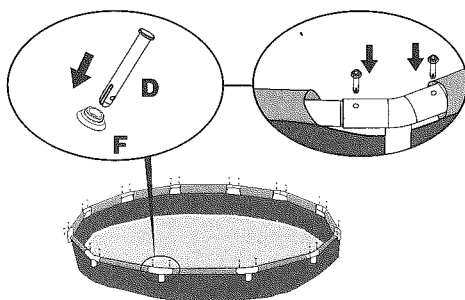

4

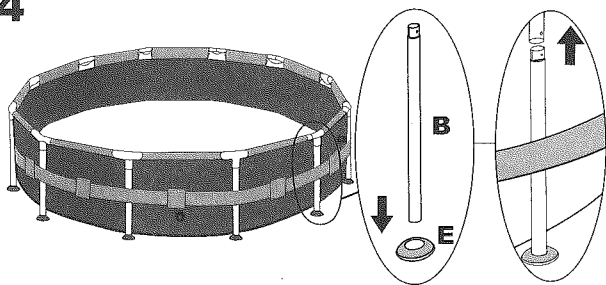

5

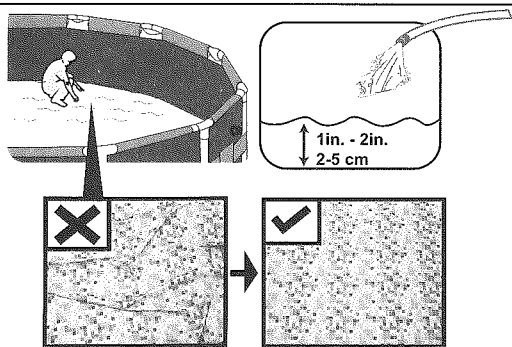

Sestava spojovacího ventilu U bazénů s přípojevacím ventilem.

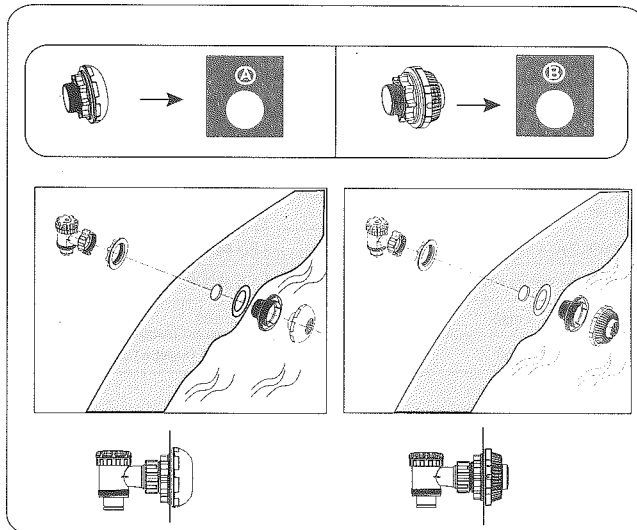

POZNÁMKA: Pokud chcete k bazénu pomocí spojovacího ventilu připojit jiné čističky, šroubovákem odstraňte síto na nečistoty z konektoru.

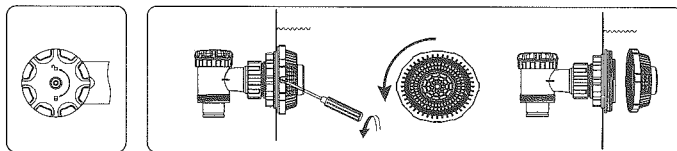

PLNĚNÍ BAZÉNU VODOU

UPOZORNĚNÍ: Během plnění bazénu vodou jej nenechávejte bez dozoru.

1. Naplňte bazén až do 90 % úrovně vody. **NEPŘEPLŇUJTE**, to by mohlo vést ke kolapsu bazénu.

V době vydatných dešťů může být potřeba vodu upustit, aby byla zajištěna správná výše hladiny.

2. Po dokončení plnění bazénu zkontrolujte, zda se voda nehromadí u strany bazénu a zda je tedy bazén umístěn vodorovně.

DŮLEŽITÉ: Pokud bazén není vodorovný, vypusťte vodu a vyrovnejte podložku ubráním zeminy.

Nikdy se nepokoušejte přesouvat bazén i s vodou, může dojít k vážnému zranění nebo k poškození bazénu.

VAROVÁNÍ: V bazénu může být vysoký tlak. Pokud je některá strana bazénu vybočená nebo nesošměrná, není bazén vodorovný. Boční strany, se mohou roztrhnout a voda může náhle uniknout, což povede k vážným zraněním a/nebo škodám na majetku.

3. Kontrolujte průsáky u ventilů nebo spojů, zkontrolujte podložku na zem, zda není vidět viditelný úbytek vody. Před touto kontrolou nepřidávejte chemikálie.

POZNÁMKA: V případě úniku vody opravte bazén pomocí přiložené opravné přílnavé záplaty pro vnitřní stranu bazénu. Další informace naleznete v seznamu často kladených otázek.

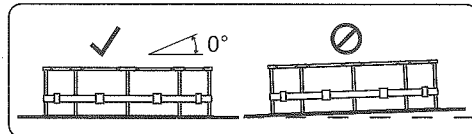
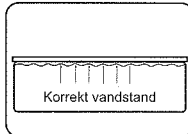
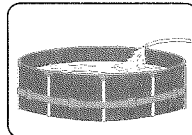

POZNÁMKA: Vyobrazení mají pouze ilustrační charakter. Nemusí zobrazovat daný produkt. Bez měřítka.

ÚDRŽBA BAZÉNU

Upozornění: Pokud nedodržíte zde uvedené pokyny pro údržbu, můžete ohrozit své zdraví a zvláště zdraví svých dětí. Pro bezpečnost uživatelů je důležité ošetření vody. Nesprávné použití chemikálií může způsobit škody na majetku a úraz.

POZNÁMKA: Čerpadlo nutí vodu obíhat a filtruje drobné částice. Abyste udrželi vodu v bazénu čistou a hygienickou, musíte přidat chemikálie.

1. Nedoporučuje se plnit bazén dešťovou vodou nebo vodou ze studny: tyto vody zpravidla obsahují organické látky, včetně dusičnanů a fosfátů. Doporučuje se plnit bazén vodou z vodovodu.
2. Bazén vždy čistěte a používejte správnou bazénovou chemii. Nehygienická voda vážně ohrožuje zdraví. Pro úpravu vody se doporučuje použít desinfekci, flokulační činidlo, kyselé nebo zásadité chemikálie.
3. PVC bazénovou stěnu pravidelně čistěte neabrazivními kartáči nebo vysavačem bazénů.
4. Během sezóny musí filtrační systém běžet každý den dostatečný počet hodin, aby vyčistil celý objem vody v bazénu.
5. Pravidelně kontrolujte vložku filtru (nebo písek v pískovém filtru) a znečištěnou vložku (nebo písek) vyměňte.
6. Pravidelně kontrolujte šrouby, matice a všechny kovové díly, zda nereziví. Dle potřeby vyměňte.
7. Při dešti kontrolujte, zda hladina vody nestoupá nad určenou výšku. Pokud dojde k přílišnému zvýšení hladiny, část vody vypusťte.
8. Během používání bazénu nezapínejte čerpadlo.
9. Pokud bazén nepoužíváte, zakryjte ho.
10. Při úpravě vody je důležitá hodnota pH.

UPOZORNĚNÍ: Nenechávejte vypuštěný bazén venku. Dobrou kvalitu vody zajišťují následující parametry.

Parametry	Hodnoty
Čistota vody	jasný pohled na dno bazénu
Barva vody	musí být bezbarvá
Zakalení v FNU/NTU	max. 1,5 (nejlépe méně než 0,5)
Koncentrace dusičnanů ve vodě, kterou je bazén plněn v mg/l	max. 20
Celkem organický uhlík (TOC) v mg/l	max. 4,0
Redukční potenciál vůči Ag/AgCl 3,5 KCl v mV	min. 650
Hodnota pH	6,8 až 7,6
Volný aktivní chlór (bez kyseliny kyanurové) v mg/l	0,3 až 1,5
Volný chlór v kombinaci s kyanurovou kyselinou v mg/l	1,0 až 3,0
Kyselina kyanurová v mg/l	max. 100
Kombinovaný chlór v mg/l	max. 0,5 (nejlépe 0,0 mg/l)

UPOZORNĚNÍ: Během používání bazénu nezapínejte čerpadlo.

V sezóně aktivního používání bazénu je nutné zapínat filtrační systém každý den na dostatečně dlouhou dobu, aby se stačil přefiltrovat celý objem bazénové vody.

Opravy

Kontrolujte průsaků u ventilů nebo spojů, zkontrolujte podložku na zem, zda není vidět viditelný úbytek vody. Před touto kontrolou nepřidávejte chemikálie.

POZNÁMKA: V případě úniku vody opravte bazén pomocí přiložené opravné přílnavé záplaty pro vnitřní stranu bazénu. Další informace naleznete v seznamu často kladených otázek.

Rozebrání

1. Z vnější strany bazénu odšroubujte proti směru hodinových ručiček krytku vypouštěcího ventilu a sejměte ji.
2. Připojte adaptér k hadici a druhou stranu hadice umístěte do prostoru, kam budete bazén vypouštět. (Ověřte si místní nařízení pro vypouštění vody.)
3. Po směru hodinových ručiček našroubujte spojku adaptéru hadice na vypouštěcí ventil. Vypouštěcí ventil se otevře a voda bude automaticky vypouštěna. Otevřete vypouštěcí ventil na maximum.

UPOZORNĚNÍ: Průtok vody je možné regulovat spojkou adaptéru hadice.

4. Po vypouštění odšroubujte ovládací kroužek, čímž uzavřete ventil.
5. Odpojte hadici.
6. Našroubujte zpět krytku vypouštěcího ventilu.
7. Nechte bazén uschnout na vzduchu.

UPOZORNĚNÍ: Nenechávejte vypuštěný bazén venku.

Skladování a příprava na zimu

1. Odstraňte z bazénu všechno příslušenství a nahradní díly, uskladněte je čisté a suché.
2. Jakmile je bazén úplně suchý, poprašte ho mastkovým práškem, který zabrání slepení stěn, a opatrně bazén složte. Pokud není bazén úplně suchý, může na něm vzniknout plíseň, která poškodí výstelku bazénu.
3. Skladujte vnitřní vložku a příslušenství na suchém místě, kde je mírná teplota mezi 5 °C a 38 °C.
4. V průběhu deštivé sezóny skladujte bazén a příslušenství podle výše uvedených pokynů.
5. Nesprávné vypouštění bazénu může způsobit vážné zranění osob nebo škody na majetku.
6. Důrazně doporučujeme demontovat bazén v období mimo sezónu (v zimních měsících). Uložte na suché místo mimo dosah dětí.

Omezená záruka výrobce společnosti BESTWAY®

Na produkt, který jste zakoupili, se vztahuje omezená záruka. Společnost Bestway® stojí za svou zárukou kvality a zaručuje, skrze záruku na výměnu produktu, že váš produkt bude bez výrobních vad.

Následující opatření se týká pouze států, které jsou členy EU: Touto omezenou zárukou BESTWAY není dotčena právní úprava Směrnice 1999/44/ES.

Pro uplatnění záruky je třeba odevzdat tento vyplněný formulář spolu s kopií účtenky na místním centru poprodejní péče společnosti Bestway. Před tím, než společnost uzná jakékoliv nároky, může váš personál poprodejní péče požádat, abyste zaslali poškozenou část do centra péče (např. vystřížené číslo výrobní dávky nebo vypouštěcí ventil). Před odesláním jakýchkoli dokumentů kontaktujte centrum poprodejních služeb Bestway. Obdržíte kompletní pokyny, jak máte uplatnit reklamaci.

Společnost Bestway® není zodpovědná za finanční ztráty způsobené náklady na vodu nebo chemikálie. Společnost Bestway® nevymění žádné produkty, u kterých bylo shledáno zanedbání nebo použití v rozporu s pokyny uvedenými v příručce pro majitele.

Záruka společnosti Bestway se vztahuje na výrobní vady zjištěné během vybalování nebo používání produktu v rámci stanovených mezí použití a za předpokladu respektování varování a pokynů uvedených v uživatelské příručce. Záruka se vztahuje pouze na produkty, které nebyly nijak upravovány žádnou třetí stranou. Produkt musí být skladován a je třeba s ním zacházet ve shodě s technickými doporučeními.

Omezená záruka platí ode dne, který je uveden výše. Datum počátku záruky je datum prodeje, který je uveden na originálu účtenky/kupní faktury.

Vyberte typ vašeho bazénu:

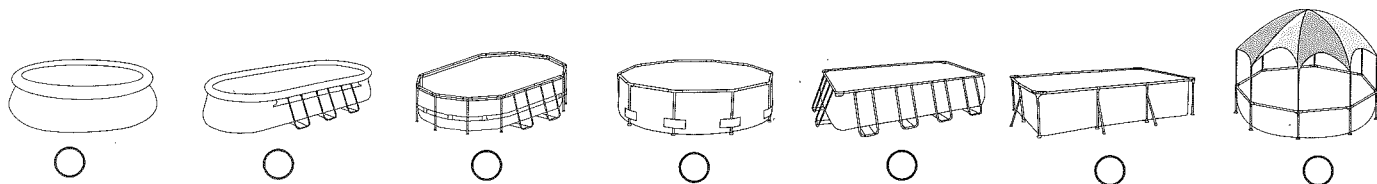

Datum prodeje: _____ Číslo kódu zákazníka: _____

ADRESÁT: Oddělení služeb společnosti Bestway® Datum: _____

FAX/E-MAIL/TEL: Viz informace pro vaši zemi na zadní straně obalu nebo na naší webové stránce: www.bestwaycorp.com

Uveďte svou úplnou adresu. **Poznámka:** Neúplná adresa může vést ke zpoždění zásilek.

Společnost Bestway si vyhrazuje právo požadovat platbu za opětovné zaslání nedoručených zásilek v případě, že se prokáže chyba na straně příjemce.

POVINNÝ ÚDAJ – NAPIŠTE DODACÍ ADRESU

Jméno: _____ Adresa: _____

PSČ: _____ Prodejce: _____

Země: _____ Město: _____

Mobil: _____ Telefon: _____

Fax: _____ E-mail: _____

Zapište číslo šarže a kód položky uvedené poblíž vypouštěcího ventilu

Číslo šarže: _____ Kód položky: _____

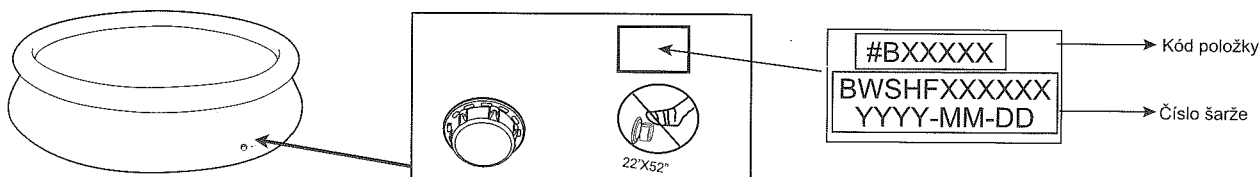

Popis problému

Výrobek se trhá/protéká Vadné svaření Vadný horní kruh Vadný vypouštěcí ventil

Jiné (popište) Chybějící součást (Uveďte kód chybějící součásti. Kód naleznete v příručce majitele.)

DŮLEŽITÉ: BUDE VYMĚNĚN POUZE POŠKOZENÝ DÍL, NIKOLIV CELÁ SADA.

Společnost Bestway si vyhrazuje právo vyžádat si fotografie vadných dílů nebo zaslání takovýchto dílů pro další zkoušky. Žádáme o uvedení úplných informací, abychom vám mohli co nejlépe pomoci.

ČASTÉ DOTAZY, PŘÍRUČKY, VIDEA A NÁHRADNÍ DÍLY NALEZNETE NA NAŠICH WEBOVÝCH STRÁNKÁCH: www.bestwaycorp.com
VIDEA MŮŽETE TAKÉ SHLÉDNOUT NA KANÁLU BESTWAY NA YOUTUBE <http://youtube.com/user/BestwayService>.

Bestway®